

komfovent[®]
domekt



Centrale wentylacyjne
z odzyskiem ciepła

DOMEKT

Centrale wentylacyjne KOMFOVENT DOMEKT

- Centrale wentylacyjne KOMFOVENT tworzą dobry i zdrowy klimat w pomieszczeniach i pozwalają na efektywne wykorzystanie energii. Są projektowane i wytwarzane zgodnie z najwyższymi standardami jakości i wymagań.
- Znakomite parametry działania uzyskuje się dzięki właściwemu doborowi i montażowi wszystkich podzespołów. Wysoka niezawodność wynika z dbałości o najdrobniejsze szczegóły.

Ochrona zdrowia Twojej rodziny

Urządzenia skutecznie usuwają z powietrza cząstki zanieczyszczeń, alergeny i pył, dzięki czemu tworzą w pomieszczeniach zdrowy klimat.

Oszczędność energii

- Ciche działanie.
- Ograniczenie kosztów ogrzewania oraz zużycia energii elektrycznej.
- Dzięki wydajnym wymiennikom ciepła, które odzyskują do 95% ciepła z powietrza usuwanego i wykorzystują je do ogrzewania powietrza nawiewanego, koszty ogrzewania można ograniczyć do 40%.
- Wysokowydajne silniki EC (elektronicznie komutowane) zużywają 50% mniej energii niż silniki AC na prąd zmienny sterowane napięciem.
- System automatyki sterowania opracowany przez naszych specjalistów, ułatwia oszczędzanie energii.

Niezawodność i trwałość

- Podwójny system kontroli jakości.
- Efektywność central wentylacyjnych sprawdzana jest w naszym nowoczesnym laboratorium.
- Urządzenia są poddawane badaniom w niezależnych laboratoriach w Szwajcarii i Niemczech.
- Podwójna ochrona antykorozyjna obudowy urządzenia.

Szeroki typoszereg central wentylacyjnych

Oferujemy bardzo szeroki typoszereg central wentylacyjnych, odpowiadających wymaganiom klienta.

Przyjazny system sterowania

Nowoczesne i estetyczne panele sterowania umożliwiają użytkownikowi wybór potrzebnych funkcji, ustalenie i zmianę parametrów oraz obserwowanie procesu wentylacji na ekranie LCD.

■ Centrale wentylacyjne KOMFOVENT DOMEKT są przeznaczone do wentylowania pomieszczeń mieszkalnych o powierzchni od 40 m² do 250 m².

■ Dwie funkcje w jednym urządzeniu:

1. Wentylowanie pomieszczeń: zrównoważona wentylacja nawiewno-wywiewna z odzyskiem ciepła z powietrza usuwanego.
2. Możliwość podłączenia okapu kuchennego lub innego urządzenia do dodatkowego króćca wyciągowego.

■ Specjalna konstrukcja urządzeń: nie ma potrzeby oznaczania strony inspekcyjnej – dostęp serwisowy z obydwu stron.

■ Jednostki wentylacyjne ze zintegrowaną automatyką są w pełni gotowe do instalacji: wystarczy je podłączyć do zasilania – system PLUG&PLAY

■ Szeroka gama i wyjątkowo małe wymiary urządzeń, umożliwiają instalację nie tylko w nowych budynkach, ale również w obiektach poddawanych renowacji.



Szybki dobór urządzeń KOMFOVENT DOMEKT



DOMEKT REGO – urządzenia z obrotowym wymiennikiem ciepła

		200VE/VW*	400VE/VW*	250PE/PW*	400PE/PW*	600HE/HW*
		Pionowe (podłączenia górne)		Podwieszane (montaż na suficie lub ścianie)		Poziome (podłączenia boczne)
Powierzchnia pomieszczenia mieszkalnego	m ²	~120	~160	~120	~200	~250
Wydajność powietrza przy sprężu	m ³ /h	250	300	240	450	600
	Pa	100	100	100	100	100
Efektywność termiczna obrotowego wymiennika ciepła	%	80	83	75	79	79
Rodzaj silnika		EC				

DOMEKT RECU – urządzenia z płytowym wymiennikiem ciepła

		300VE/VW*	400VE/VW*	450VE/VW*	500PE/PW*
		Pionowe (podłączenia górne)			Podwieszane
Powierzchnia pomieszczenia mieszkalnego	m ²	~120	~180	~180	~250
Wydajność powietrza przy sprężu	m ³ /h	300	400	430	670
	Pa	100	100	100	100
Efektywność termiczna płytowego wymiennika ciepła	%	79	80	74	86
Rodzaj silnika		EC			

Uwagi: E – nagrzewnica elektryczna, W – nagrzewnica wodna
* montowana na kanale nagrzewnica wodna - zamawiana oddzielnie.

Zalety urządzeń z silnikami EC:

- Ciche działanie – poziom hałasu o 5-7 dB(A) niższy niż w przypadku urządzeń z silnikami AC.
- Niższe zużycie energii – wysoka sprawność.
- We wnętrzu silnika brak jest części wymagających okresowej konserwacji.
- Silniki EC wyposażone są w ochronę elektroniczną przed przegrzaniem, przeciążeniem, zwarcie, etc.
- Silniki EC można dokładnie regulować w pełnym zakresie prędkości (od 20 do 100%). W związku tym, urządzenie wentylacyjne może działać dokładnie z zadaną intensywnością, co dla użytkownika oznacza oszczędności energii i redukcję kosztów eksploatacji do 50%.
- Dłuższa żywotność.

Wymienniki ciepła w urządzeniach wentylacyjnych KOMFOVENT

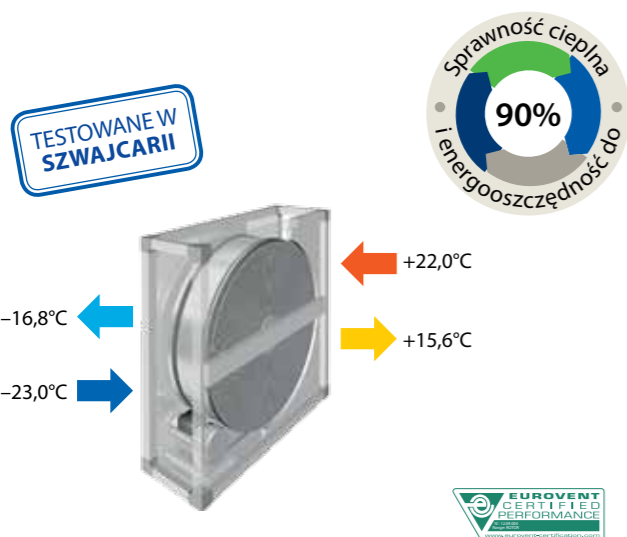

Zasada działania urządzenia wentylacyjnego REGO z niezamarzającym obrotowym wymiennikiem ciepła

Obrotowe wymienniki ciepła działają na zasadzie akumulacji ciepła (system regeneracyjny): obracający się aluminiowy bęben absorbuje ciepło z powietrza usuwanego i podgrzewa powietrze nawiewane do wentylowanych pomieszczeń.

Zalety obrotowego wymiennika ciepła:

- Wysoka sprawność energetyczna do 90%.
- Obrotowy wymiennik ciepła umożliwia około czterokrotne zmniejszenie zużycia energii potrzebnej do podgrzewania powietrza nawiewanego.
- Kompaktowa budowa.
- W odróżnieniu od płytowego wymiennika ciepła (krzyżowego lub przeciwpądowego) wymienniki obrotowe są odporne na zamarzanie.
- Część wilgoci zawartej w powietrzu usuwanym jest przekazywana do powietrza nawiewanego.
- Przy działającej klimatyzacji, w lecie chłodzi powietrze nawiewane.
- Nie ma potrzeby odprowadzania skroplin (kondensatu).

Zasada działania urządzenia wentylacyjnego RECU z płytowym wymiennikiem ciepła

Ciepło powietrza usuwanego jest przekazywane do powietrza nawiewanego poprzez aluminiowe płyty wymiennika. Powietrze przepływa przez wymiennik krzyżowo. Dzięki konstrukcji wymiennika, nie dochodzi do mieszania powietrza usuwanego i nawiewanego.

Zalety płytowego wymiennika ciepła:

- W trakcie wentylacji ciepło powietrza usuwanego jest przekazywane do powietrza nawiewanego – specjalna konstrukcja urządzenia umożliwia odzyskanie do 95% ciepła.
- Całkowicie oddzielone strumienie powietrza.
- Zastosowanie podwójnych wymienników ciepła zmniejsza ryzyko zamarznięcia.
- System antyzamrozeniowy kontrolowany przez automatykę

- ▶ Powietrze zewnętrzne
- ▶ Powietrze nawiewane do pomieszczeń
- ▶ Powietrze usuwane z pomieszczeń
- ▶ Powietrze usuwane na zewnątrz
- ▶ Pośrednie usunięcie wilgoci

Pionowe urządzenie DOMEKT REGO 200V

- Urządzenie zaprojektowane z możliwością wbudowania w meble kuchenne nad kuchenką.
- Dzięki bardzo małym rozmiarom możliwy jest łatwy montaż w niewielkich obiektach lub w pomieszczeniach poddawanych renowacji.

Urządzenie nadaje się do wentylacji pomieszczeń o powierzchni do 120 m². Urządzenie jest w pełni gotowe do eksploatacji. Zintegrowana automatyka sterowania z montowanym na ścianie, prostym w obsłudze panelem C4, umożliwia ekonomiczną pracę urządzenia i ustalenie niezbędnych parametrów.

Urządzenie REGO 200V spełnia dwie funkcje:

1. Wentyluje pomieszczenia: zapewnia zrównoważoną wentylację z odzyskiem ciepła – nawiew świeżego i usuwanie zużytego powietrza.
2. Posiada możliwość usuwania zużytego powietrza poprzez okap: w trakcie gotowania użytkownik włącza okap i urządzenie usuwa przez niego powietrze.

Okap kuchenny posiada wbudowaną przepustnicę, która służy również do regulacji przepływu powietrza przez okap. **Uwaga:** nie ma niebezpieczeństwa zatłuszczenia wymiennika obrotowego, ponieważ podczas gotowania strumienie powietrza nie mieszają się!



Dlaczego? Ponieważ podczas gotowania włącza się okap, co powoduje otwarcie wbudowanego obejścia (by-pass). Zużyte powietrze podczas gotowania jest usuwane za pomocą wyciągu i kierowane do obejścia, z pominięciem wymiennika obrotowego. Wentylator wyciągowy można w razie potrzeby łatwo zdemontować i oczyścić.

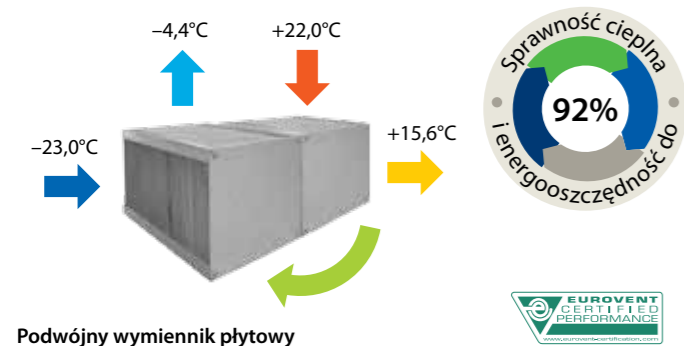

Podwójny wymiennik płytowy

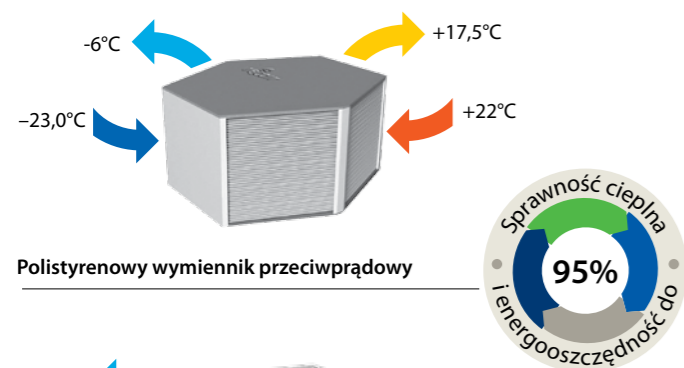

Polistyrenowy wymiennik przeciwpądowy



Aluminiowy wymiennik przeciwpądowy

Zasada działania:

Okap kuchenny włączony

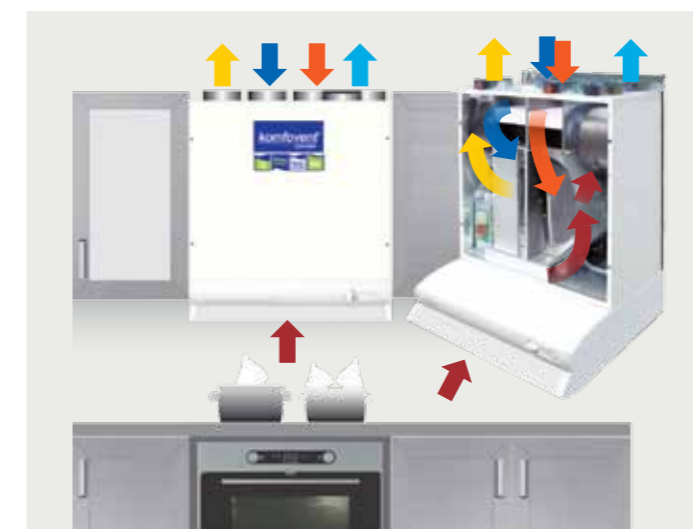

- ▶ Powietrze zewnętrzne
- ▶ Powietrze nawiewane do pomieszczeń
- ▶ Powietrze usuwane z pomieszczeń
- ▶ Powietrze usuwane na zewnątrz
- ▶ Wyciąg przez okap kuchenny

Okap kuchenny wyłączony



Pionowe urządzenie DOMEKT REGO 200V

- Wysokosprawny obrotowy wymiennik ciepła – odzyskuje do 89% ciepła.

Jedną z zalet budowy REGO 200V jest to, że użytkownik nie musi określać, z której strony prowadzona będzie inspekcja serwisowa – urządzenie jest dwustronne (lewa i prawa strona w jednym). Przednią i tylną pokrywę łatwo się demontuje. Dzięki temu, podczas instalacji możliwe jest obrócenie urządzenia i uzyskanie właściwej strony inspekcyjnej oraz podłączenia kanałów.

Zintegrowana automatyka sterowania z montowanym na ścianie panelem C4 lub dotykowym panelem C4 PLUS, zapewnia optymalne działanie urządzenia i ustawianie niezbędnych parametrów.



REGO 200V Wersja lewa

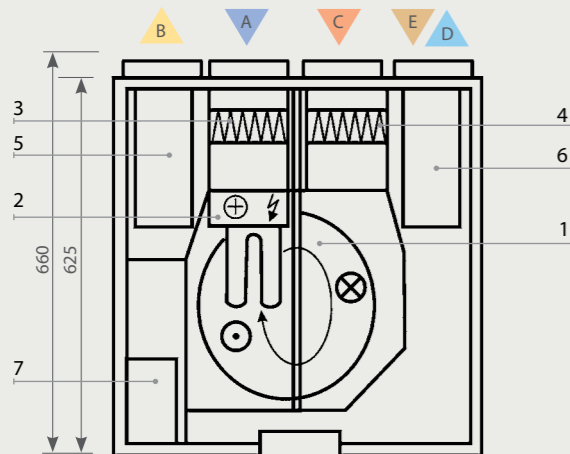

Wersja prawa

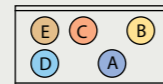

Objaśnienia

- Obrotowy wymiennik ciepła
 - Elektryczna nagrzewnica powietrza
 - Filtr powietrza nawiewanego
 - Filtr powietrza usuwanego
 - Wentylator nawiewny
 - Wentylator wywiewny
 - Zintegrowana automatyka sterująca
- A Czerpnia powietrza
 - B Powietrze nawiewane
 - C Powietrze wywiewane
 - D Powietrze odprowadzane na zewnątrz
 - E Dodatkowy króciec wyciągowy (obejście: wyciąg bez odzysku ciepła)
 - F Podłączenie okapu kuchennego (obejście: wyciąg bez odzysku ciepła)

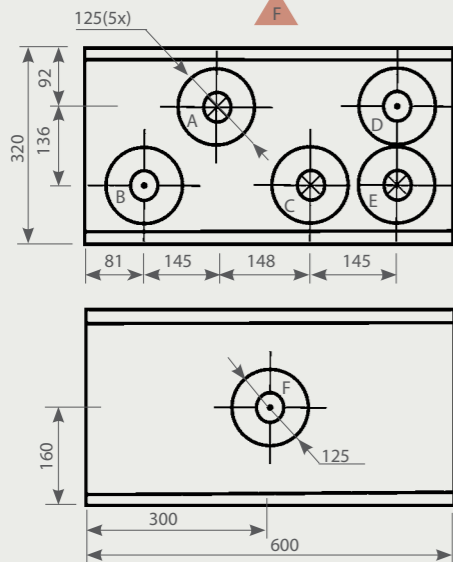

Informacje techniczne

	REGO 200VE-B-EC-C4	REGO 200VW-B-EC-C4*
Napięcie zasilania, V/Hz	~230 / 50 / 1 fazy	
Maksymalne natężenie, A	5.10	0.76
Moc wentylatorów, W	2 x 70	
Moc nagrzewnicy, kW	1.0	1.2
Wymiary urządzenia (wys. x szer. x głęb.), mm	625 x 600 x 320	
Podłączenia kanałów, mm	5 x 125	
Filtr powietrza nawiewanego / usuwanego, mm	285 x 130 x 46-F7	
Masa urządzenia, kg	42	
Kolor urządzenia	RAL 9010	

* Więcej informacji w specyfikacji nagrzewnic wodnych DH

Charakterystyka REGO 200V

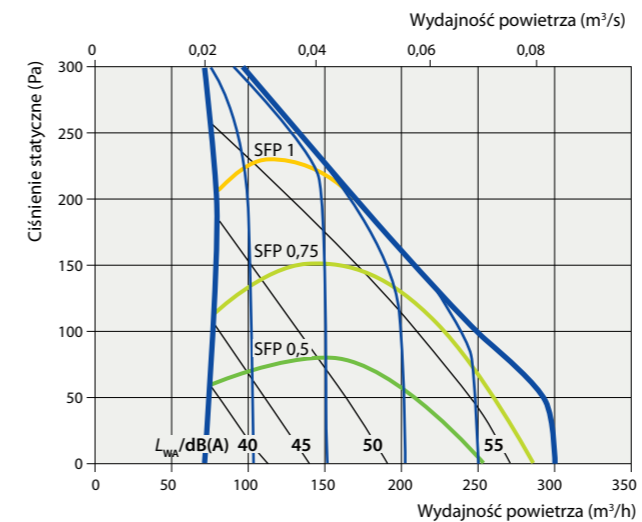

$P[kW] = SFP[kW/(m^3/s)] \cdot V [m^3/s]$; SFP dla jednego silnika wentylatora.
Uwaga: wyjaśnienia dotyczące charakterystyki podano na stronie 19.

Efektywność temperaturowa

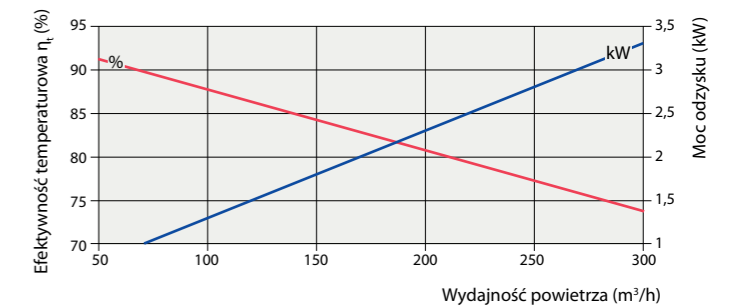

Parametry powietrza: -23°C, RH 82%, na zewnątrz
21°C, RH 45%, pomieszczenie

Dane akustyczne REGO 200V

		63Hz	125Hz	250Hz	500Hz	1000Hz	2000Hz	4000Hz	8000Hz	dB(A)
Powietrze nawiewane (do kanałów)	Wlot	-12	-13	-15	-14	-15	-19	-23	-27	-10.8
	Wylot	-7	-2	-1	-1	-5	-10	-14	-17	0.0
Powietrze usuwane (do kanałów)	Wlot	-12	-13	-15	-14	-15	-19	-23	-26	-10.7
	Wylot	-7	-2	-1	-1	-5	-10	-14	-17	0.0
Podłączenie okapu kuchennego		-9	-7	-8	-7	-8	-13	-16	-19	-3.9
Dodatkowy króciec wyciągowy		-9	-7	-8	-7	-8	-13	-16	-19	-3.9
Otoczenie (3 pl., 3 m)		-20	-16	-17	-23	-27	-33	-39	-43	-20.4

Pionowe urządzenie DOMEKT REGO 400V

- Bardzo zwarta budowa i wysoka sprawność energetyczna.
- Wysoko sprawny obrotowy wymiennik ciepła – odzyskuje do 90% ciepła.

Kompaktowa budowa i wysoka sprawność energetyczna, stanowią najlepszy wybór i pozwalają stworzyć zdrowy mikroklimat w mieszkaniu, apartamencie lub w małym domu. Urządzenie może wentylować pomieszczenia o powierzchni do 160 m². Urządzenia zostało zaprojektowane, aby zapewnić wentylację pomieszczeń oraz zostać połączone z okapem kuchennym za pomocą dodatkowego kanału. Oprócz okapu kuchennego, do dodatkowego króćca można podłączyć dowolny wyciąg powietrza z pomieszczeń zanieczyszczonych (usuwanie powietrza z toalety, pralni, garażu, itp.). Zintegrowana automatyka sterowania z montowanym na ścianie panelem C4 lub dotykowym panelem C4 PLUS, zapewnia optymalne działanie urządzenia i ustawianie niezbędnych parametrów.



REGO 400V Wersja lewa

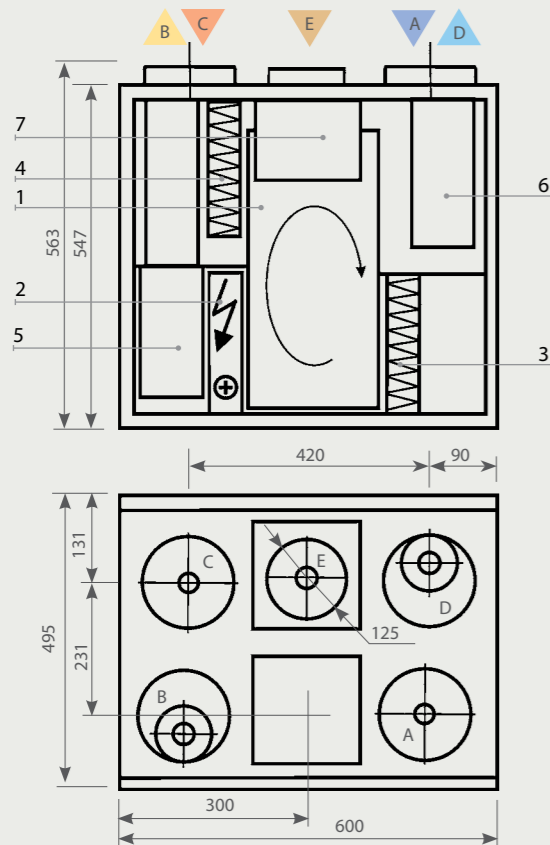

Wersja prawa

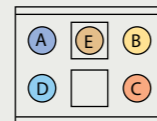

Objaśnienia

- 1 Obrotowy wymiennik ciepła
 - 2 Elektryczna nagrzewnica powietrza
 - 3 Filtr powietrza nawiewanego
 - 4 Filtr powietrza usuwanego
 - 5 Wentylator nawiewny
 - 6 Wentylator wywiewny
 - 7 Zintegrowana automatyka sterująca
- A Czerpnia powietrza
B Powietrze nawiewane
C Powietrze wywiewane
D Powietrze odprowadzane na zewnątrz
E Dodatkowy króćec wyciągowy (obejście: wyciąg bez odzysku ciepła)

Informacje techniczne

	REGO 400VE-B-EC-C4	REGO 400VW-B-EC-C4*
Napięcie zasilania, V/Hz	~230 / 50 / 1 fazy	
Maksymalne natężenie, A	5.15	0.76
Moc wentylatorów, W	2 x 70	
Moc nagrzewnicy, kW	1.0	1.2
Wymiary urządzenia (wys. x szer. x głęb.), mm	547 x 600 x 495	
Podłączenia kanałów, mm	4 x 160, 1 x 125	
Filtr powietrza nawiewanego / usuwanego, mm	450 x 210 x 46-F7	
Masa urządzenia, kg	42	
Kolor urządzenia	RAL 9010	

* Więcej informacji w specyfikacji nagrzewnic wodnych DH

Charakterystyka REGO 400V

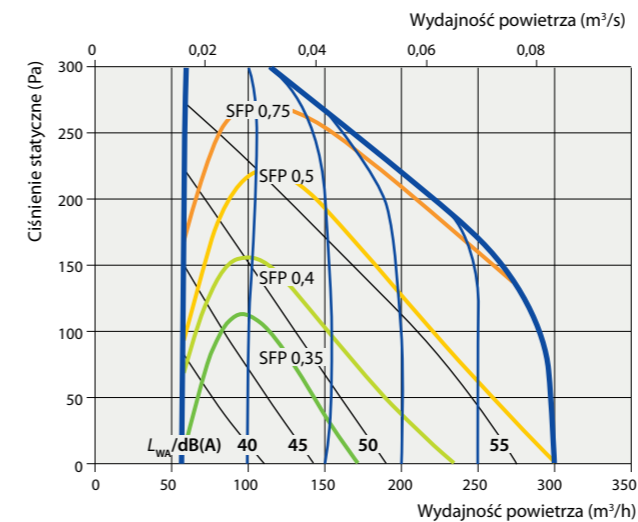

$P[kW] = SFP[kW/(m^3/s)] \cdot V [m^3/s]$; SFP dla jednego silnika wentylatora.
Uwaga: wyjaśnienia dotyczące charakterystyki podano na stronie 19.

Efektywność temperaturowa

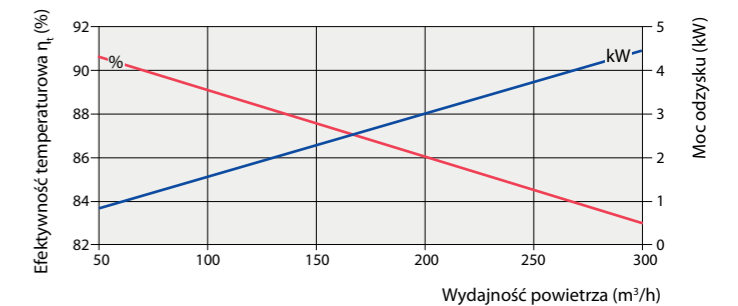

Parametry powietrza: -23°C, RH 82%, na zewnątrz
21°C, RH 45%, pomieszczenie

Dane akustyczne REGO 400V

		63Hz	125Hz	250Hz	500Hz	1000Hz	2000Hz	4000Hz	8000Hz	dB(A)
Powietrze nawiewane (do kanałów)	Wlot	-10	-9	-9	-8	-12	-16	-20	-25	-7.0
	Wylot	-7	-2	-1	-1	-5	-10	-14	-17	0.0
Powietrze usuwane (do kanałów)	Wlot	-10	-9	-9	-8	-12	-16	-20	-24	-6.9
	Wylot	-7	-2	-1	-1	-5	-10	-14	-17	0.0
Dodatkowy króćec wyciągowy		-8	-5	-4	-4	-6	-12	-15	-18	-2.0
Otoczenie (3 pl., 3 m)		-20	-16	-17	-23	-27	-33	-39	-43	-20.4

Podwieszane urządzenie DOMEKT REGO 250P

- Wysokość urządzenia wynosi zaledwie 310 mm, dzięki czemu łatwo je zamontować w niewielkiej przestrzeni.
- Obrotowy wymiennik ciepła zapewnia wysoki odzysk ciepła i sprawność termiczną ponad 87%.

Dzięki specjalnej budowie i bardzo małej wysokości, urządzenie można zamontować poziomo pod sufitem podwieszanym lub pionowo na ścianie. Urządzenie REGO 250P służy do wentylowania pomieszczeń do 120 m². Przeznaczone jest do mieszkań, małych domów, klas szkolnych, małych biur, sal konferencyjnych, itp. Zintegrowana automatyka sterowania z montowanym na ścianie panelem C4 lub dotykowym panelem C4 PLUS, zapewnia optymalne działanie urządzenia i ustawianie niezbędnych parametrów.



REGO 250P Wersja prawa

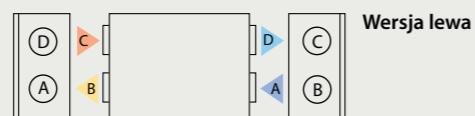
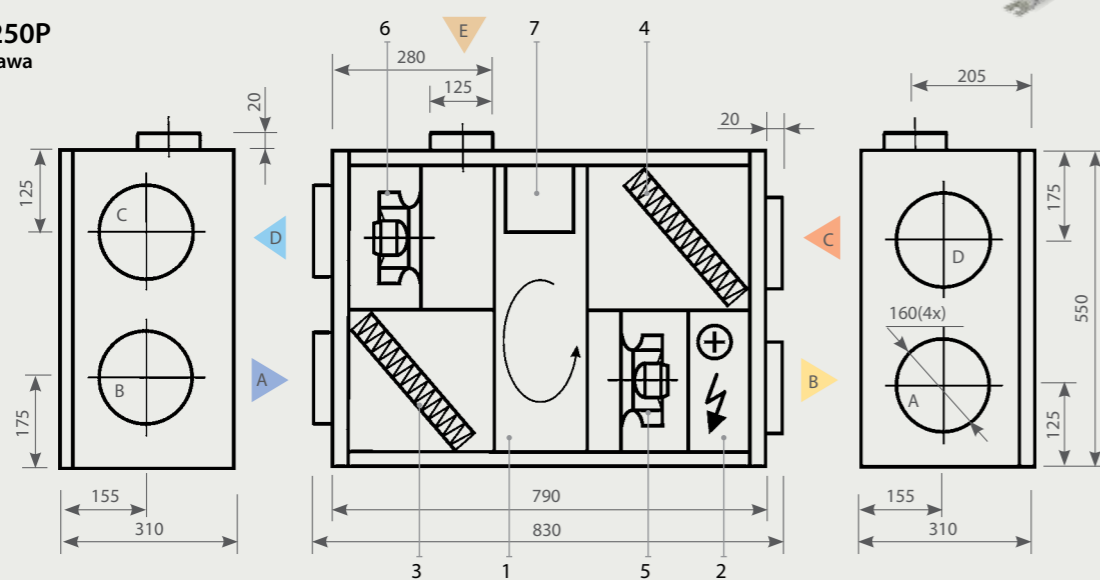

Objaśnienia

1	Obrotowy wymiennik ciepła	A	Czerpnia powietrza
2	Elektryczna nagrzewnica powietrza	B	Powietrze nawiewane
3	Filtr powietrza nawiewanego	C	Powietrze wywiewane
4	Filtr powietrza usuwanego	D	Powietrze odprowadzane na zewnątrz
5	Wentylator nawiewny	E	Dodatkowy króciec wyciągowy (obejście: wyciąg bez odzysku ciepła)
6	Wentylator wywiewny		
7	Zintegrowana automatyka sterująca		

Informacje techniczne

	REGO 250PE-B-EC-C4	REGO 250PW-B-EC-C4*
Napięcie zasilania, V/Hz	~230 / 50 / 1 fazy	
Maksymalne natężenie, A	5.70	1.36
Moc wentylatorów, W	2 x 105	
Moc nagrzewnicy, kW	1.0	
Wymiary urządzenia (wys. x szer. x głęb.), mm	310 x 790 x 550	
Podłączenia kanałów, mm	4 x 160, 1 x 125	
Filtr powietrza nawiewanego / usuwanego, mm	278 x 258 x 46-F7	
Masa urządzenia, kg	41	
Kolor urządzenia	RAL 9010	

* Więcej informacji w specyfikacji nagrzewnic wodnych DH

Charakterystyka REGO 250P

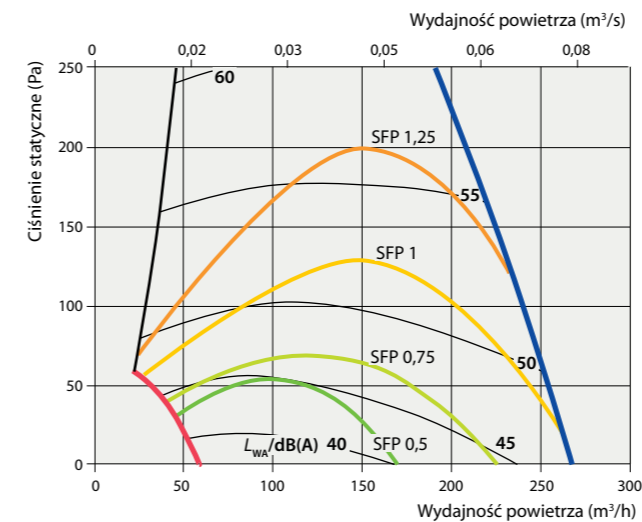

$P[kW] = SFP[kW/(m^3/s)] \cdot V [m^3/s]$; SFP dla jednego silnika wentylatora.
Uwaga: wyjaśnienia dotyczące charakterystyki podano na stronie 19.

Efektywność temperaturowa

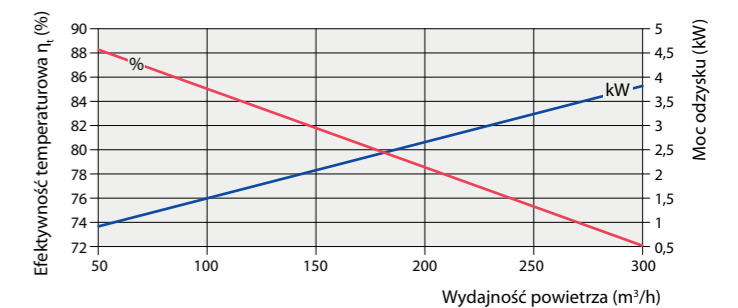

Parametry powietrza: -23°C, RH 82%, na zewnątrz
21°C, RH 45%, pomieszczenie

Dane akustyczne REGO 250P

		63Hz	125Hz	250Hz	500Hz	1000Hz	2000Hz	4000Hz	8000Hz	dB(A)
Powietrze nawiewane (do kanałów)	Wlot	-9	-7	-6	-6	-10	-15	-19	-23	-4.8
	Wylot	-7	-2	-1	-1	-5	-11	-14	-18	-0.1
Powietrze usuwane (do kanałów)	Wlot	-9	-7	-6	-6	-10	-15	-19	-23	-4.8
	Wylot	-7	-2	-1	-1	-5	-10	-14	-17	0.0
Dodatkowy króciec wyciągowy		-8	-5	-4	-4	-6	-12	-15	-18	-2.0
Otoczenie (3 pl., 3 m)		-20	-16	-17	-23	-27	-33	-39	-43	-20.4

Podwieszane urządzenie DOMEKT REGO 400P

- Wysokość urządzenia wynosi zaledwie 310 mm.
- Wysoka sprawność termiczna do 88%, dzięki zastosowaniu dwóch wymienników obrotowych.

Urządzenie REGO 400P służy do wentylowania pomieszczeń do 180 m². Przeznaczone jest do mieszkań, apartamentów, małych domów i sal konferencyjnych. Pomimo niewielkiej wysokości sprawność termiczna REGO 400P sięga 88%, dzięki zastosowaniu specjalnego układu podwójnego wymiennika obrotowego.

Oprócz okapu kuchennego, do dodatkowego króćca można podłączyć dowolny wyciąg powietrza z pomieszczeń zanieczyszczonych (usuwanie powietrza z toalety, pralni, garażu, itp.). Zintegrowana automatyka sterowania z montowanym na ścianie panelem C4 lub dotykowym panelem C4 PLUS, zapewnia optymalne działanie urządzenia i ustawianie niezbędnych parametrów.



REGO 400P Wersja prawa

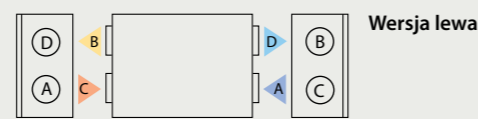
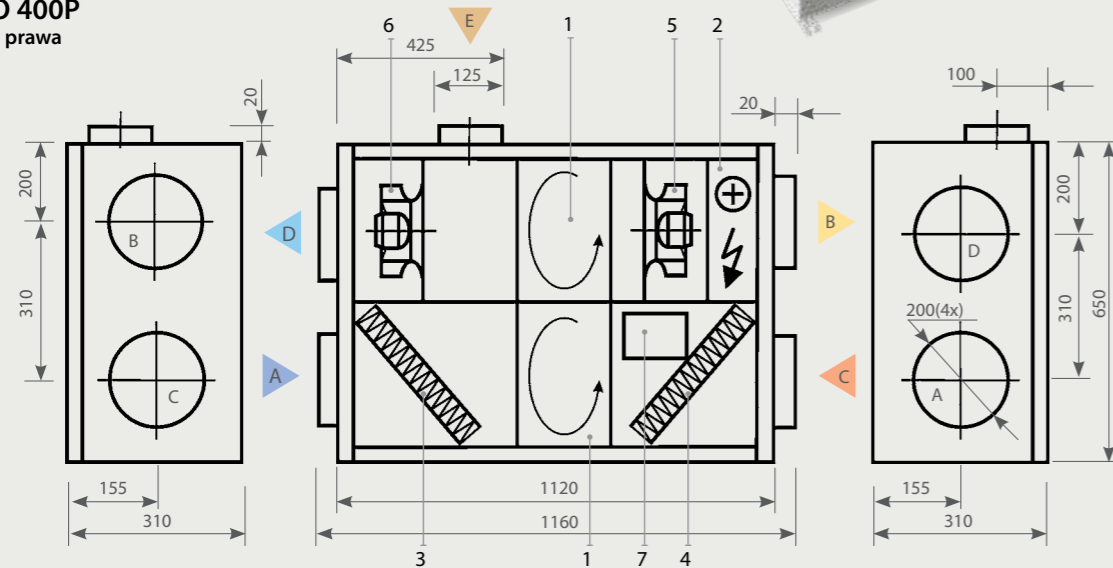

Objaśnienia

- | | | | |
|---|-----------------------------------|---|---|
| 1 | Obrotowy wymiennik ciepła | A | Czerpnia powietrza |
| 2 | Elektryczna nagrzewnica powietrza | B | Powietrze nawiewane |
| 3 | Filtr powietrza nawiewanego | C | Powietrze wywiewane |
| 4 | Filtr powietrza usuwanego | D | Powietrze odprowadzane na zewnątrz |
| 5 | Wentylator nawiewny | E | Dodatkowy króciec wyciągowy (obejście: wyciąg bez odzysku ciepła) |
| 6 | Wentylator wywiewny | | |
| 7 | Zintegrowana automatyka sterująca | | |

Informacje techniczne

	REGO 400PE-B-EC-C4	REGO 400PW-B-EC-C4*
Napięcie zasilania, V/Hz	~230 / 50 / 1 fazy	
Maksymalne natężenie, A	6.90	2.56
Moc wentylatorów, W	2 x 165	
Moc nagrzewnicy, kW	1.0	1.5
Wymiary urządzenia (wys. x szer. x głęb.), mm	310 x 1120 x 650	
Podłączenia kanałów, mm	4 x 200, 1 x 125	
Filtr powietrza nawiewanego / usuwanego, mm	278 x 258 x 46-F7	
Masa urządzenia, kg	62	
Kolor urządzenia	RAL 9010	

* Więcej informacji w specyfikacji nagrzewnic wodnych DH

Charakterystyka REGO 400P

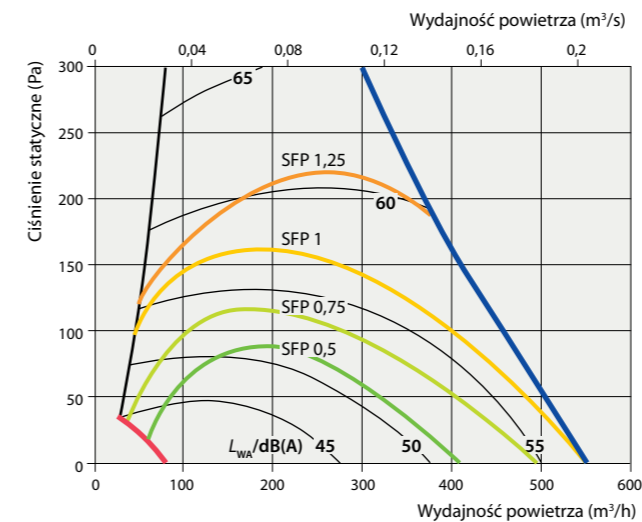

$P[kW] = SFP[kW/(m^3/s)] \cdot V [m^3/s]$; SFP dla jednego silnika wentylatora.
Uwaga: wyjaśnienia dotyczące charakterystyki podano na stronie 19.

Efektywność temperaturowa

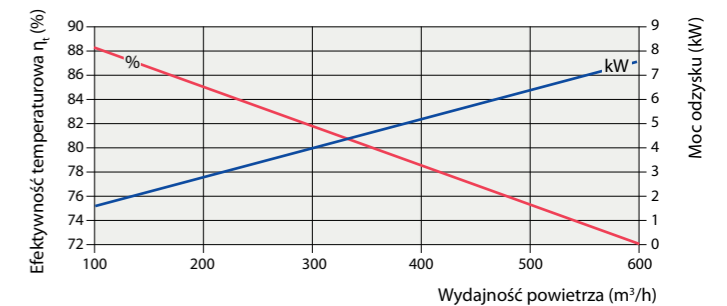

Parametry powietrza: -23°C, RH 82%, na zewnątrz
21°C, RH 45%, pomieszczenie

Dane akustyczne REGO 400P

		63Hz	125Hz	250Hz	500Hz	1000Hz	2000Hz	4000Hz	8000Hz	dB(A)
Powietrze nawiewane (do kanałów)	Wlot	-10	-9	-9	-8	-12	-16	-20	-24	-6.9
	Wylot	-7	-2	-1	-1	-5	-11	-14	-18	-0.1
Powietrze usuwane (do kanałów)	Wlot	-10	-9	-9	-8	-12	-16	-20	-24	-6.9
	Wylot	-7	-2	-1	-1	-5	-10	-14	-17	0.0
Dodatkowy króciec wyciągowy		-8	-5	-4	-4	-6	-12	-15	-18	-2.0
Otoczenie (3 pl., 3 m)		-20	-16	-17	-23	-27	-33	-39	-43	-20.4

Poziome urządzenia DOMEKT REGO 600H

- Wyjątkowo kompaktowa budowa oraz wysoki odzysk ciepła – do 89%.

Urządzenie REGO 600H przeznaczone jest do wentylacji pomieszczeń o powierzchni do 250 m², takich jak duże mieszkania, apartamenty, średniej wielkości domy, sale konferencyjne itp.

Dzięki kompaktowej budowie i wysokiej sprawności, urządzenie można łatwo zamontować zarówno w nowych obiektach, jak i w obiektach poddawanych renowacji. Po zdjęciu paneli bocznych szerokość REGO 600H wynosi zaledwie 470 mm, co umożliwia wniesienie urządzenia wąskimi schodami na poddasze lub w inne trudno dostępne miejsce. Oprócz okapu kuchennego, do dodatkowego króćca można podłączyć dowolny wyciąg powietrza z pomieszczeń zanieczyszczonych (usuwanie powietrza z toalety, pralni, garażu, itp.). Zintegrowana automatyka sterowania z montowanym na ścianie panelem C4 lub dotykowym panelem C4 PLUS, zapewnia optymalne działanie urządzenia i ustawianie niezbędnych parametrów.



REGO 600H Wersja prawa

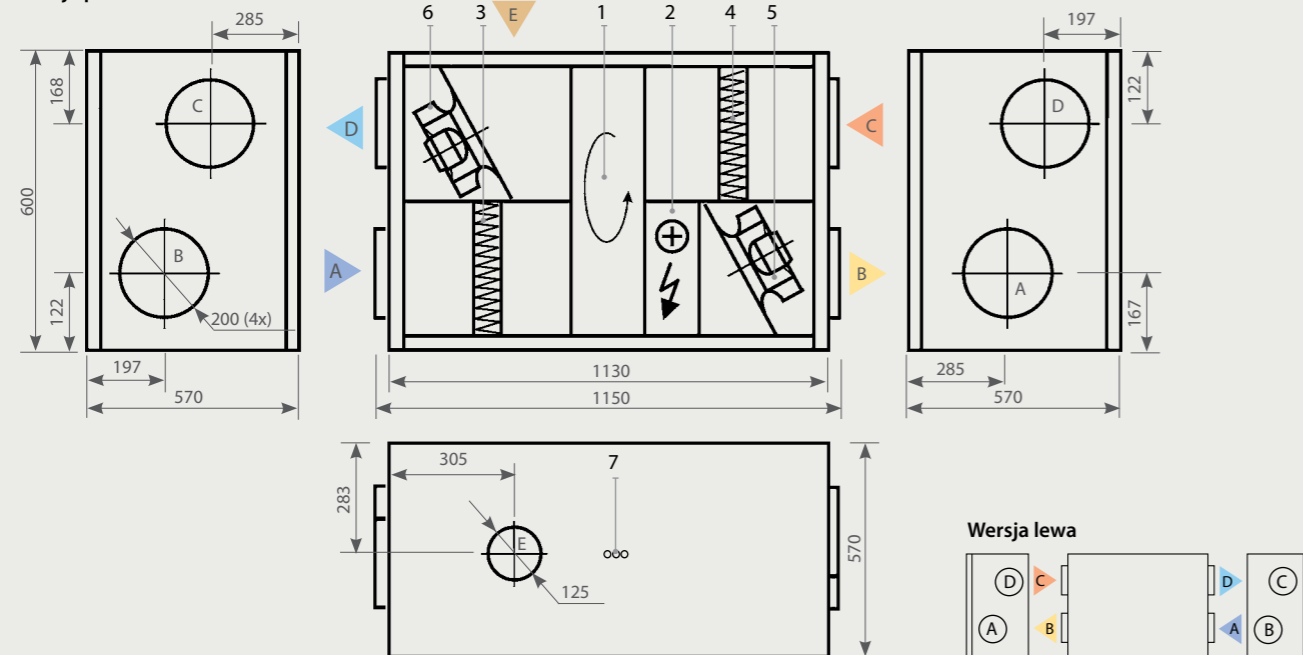

Objaśnienia

1	Obrotowy wymiennik ciepła	7	Kabel zasilający
2	Elektryczna nagrzewnica powietrza	A	Czerpnia powietrza
3	Filtr powietrza nawiewanego	B	Powietrze nawiewane
4	Filtr powietrza usuwanego	C	Powietrze wywiewane
5	Wentylator nawiewny	D	Powietrze odprowadzane na zewnątrz
6	Wentylator wywiewny	E	Dodatkowy króciec wyciągowy (obejście: wyciąg bez odzysku ciepła)

Informacje techniczne

	REGO 600HE-B-EC-C4	REGO 600HW-B-EC-C4*
Napięcie zasilania, V/Hz	~230 / 50 / 1 fazy	
Maksymalne natężenie, A	6.90	2.56
Moc wentylatorów, W	2 x 165	
Moc nagrzewnicy, kW	1.0	3.0
Wymiary urządzenia (wys. x szer. x głęb.), mm	600 x 1130 x 570	
Podłączenia kanałów, mm	4 x 200, 1 x 125	
Filtr powietrza nawiewanego / usuwanego, mm	470 x 235 x 46-F7	
Masa urządzenia, kg	90	
Kolor urządzenia	RAL 9010	

* Więcej informacji w specyfikacji nagrzewnic wodnych DH

Charakterystyka REGO 600H

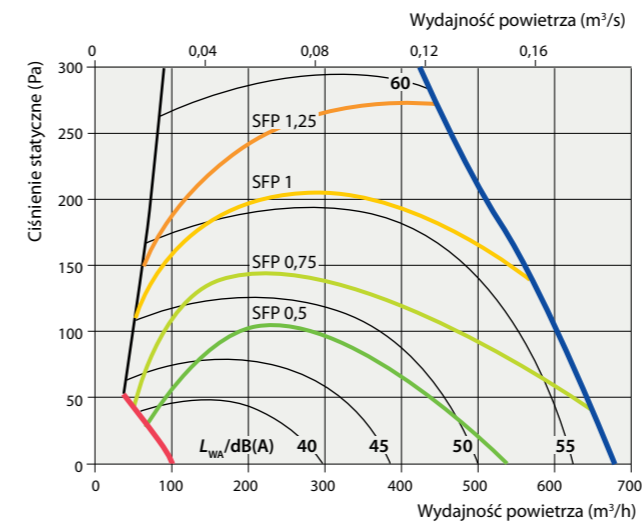

$P[kW] = SFP[kW/(m^3/s)] \cdot V [m^3/s]$; SFP dla jednego silnika wentylatora.
Uwaga: wyjaśnienia dotyczące charakterystyki podano na stronie 19.

Efektywność temperaturowa

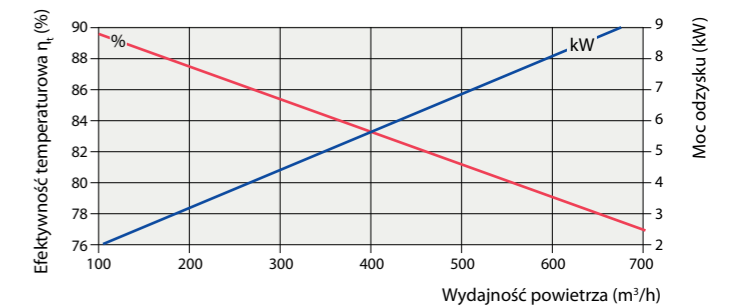

Parametry powietrza: -23°C, RH 82%, na zewnątrz
21°C, RH 45%, pomieszczenie

Dane akustyczne REGO 600H

		63Hz	125Hz	250Hz	500Hz	1000Hz	2000Hz	4000Hz	8000Hz	dB(A)
Powietrze nawiewane (do kanałów)	Wlot	-9	-7	-6	-6	-10	-15	-19	-24	-4.9
	Wylot	-7	-2	-1	-1	-5	-10	-14	-17	0.0
Powietrze usuwane (do kanałów)	Wlot	-9	-7	-6	-6	-10	-15	-19	-23	-4.8
	Wylot	-7	-2	-1	-1	-5	-10	-14	-17	0.0
Dodatkowy króciec wyciągowy		-8	-5	-4	-4	-6	-12	-15	-18	-2.0
Otoczenie (3 pl., 3 m)		-24	-21	-21	-28	-31	-36	-41	-45	-24.8

Pionowe urządzenia DOMEKT RECU 300V

- Podwójne płytowe wymienniki ciepła z przepływem krzyżowym, zapewniają odzysk ciepła do 88%.

RECU 300V służą do mechanicznego wentylowania pomieszczeń do 120 m², takich jak mieszkania, apartamenty, i inne pomieszczenia mieszkalne.

Strumienie powietrza wywiewanego i nawiewanego są w urządzeniach oddzielone za pomocą płytowego wymiennika ciepła, dzięki czemu możliwe jest odzyskanie ciepła także z powietrza zanieczyszczonego. Można odzyskiwać ciepło z pomieszczeń o silnych zapachach: kuchni, łazienki, etc. Urządzenia posiadają dodatkowe przyłącze do okapu kuchennego. Zintegrowana automatyka sterowania z montowanym na ścianie panelem C4 lub dotykowym panelem C4 PLUS, zapewnia optymalne działanie urządzenia i ustawianie niezbędnych parametrów.



RECU 300V Wersja prawa

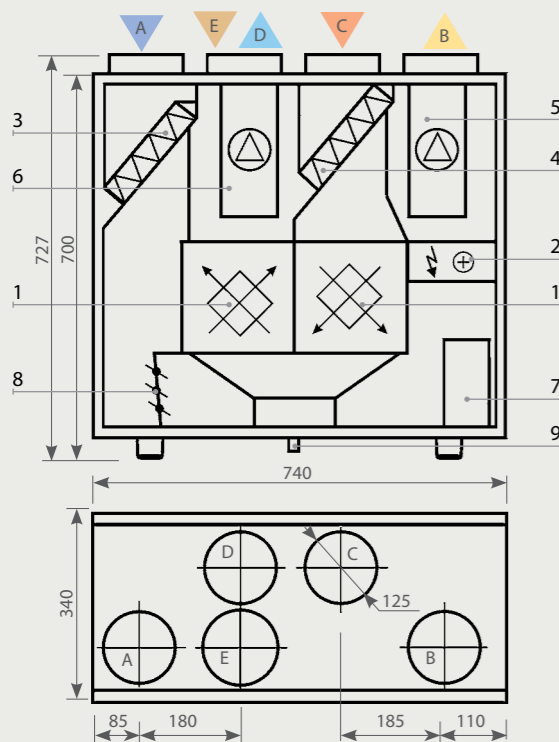

Wersja lewa

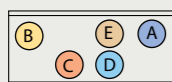

Specjalna konstrukcja RECU 300V umożliwia użytkownikowi wybór strony inspekcyjnej (lewej lub prawej). Boczne pokrywy urządzenia łatwo się demontuje. Po wybraniu strony inspekcyjnej, należy obrócić urządzenie i przyłączyć kanały.

Objaśnienia

- 1 Podwójny wymiennik płytowy
 - 2 Elektryczna nagrzewnica powietrza
 - 3 Filtr powietrza nawiewanego
 - 4 Filtr powietrza usuwanego
 - 5 Wentylator nawiewny
 - 6 Wentylator wywiewny
 - 7 Zintegrowana automatyka sterująca
 - 8 Przepustnica obejścia (by-pass)
 - 9 Odprowadzenie skroplin
- A** Czerpnia powietrza
B Powietrze nawiewane
C Powietrze wywiewane
D Powietrze odprowadzane na zewnątrz
E Dodatkowy króciec wyciągowy (obejście: wyciąg bez odzysku ciepła)

Informacje techniczne

	RECU 300VE-B-EC-C4	RECU 300VW-B-EC-C4*
Napięcie zasilania, V/Hz	~230 / 50 / 1 fazy	
Maksymalne natężenie, A	5.10	0.76
Moc wentylatorów, W	2 x 70	
Moc nagrzewnicy, kW	1.0	
Wymiary urządzenia (wys. x szer. x głęb.), mm	700 x 740 x 340	
Podłączenia kanałów, mm	5 x 125	
Filtr powietrza nawiewanego / usuwanego, mm	300 x 200 x 46-F7	
Masa urządzenia, kg	42	
Kolor urządzenia	RAL 9010	

* Więcej informacji w specyfikacji nagrzewnic wodnych DH

Charakterystyka RECU 300V

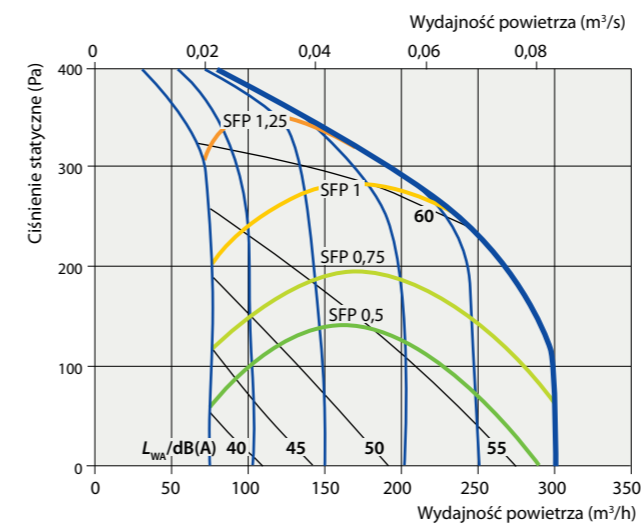

$P[kW] = SFP[kW/(m^3/s)] \cdot V [m^3/s]$; SFP dla jednego silnika wentylatora.
 Uwaga: wyjaśnienia dotyczące charakterystyki podano na stronie 19.

Efektywność temperaturowa

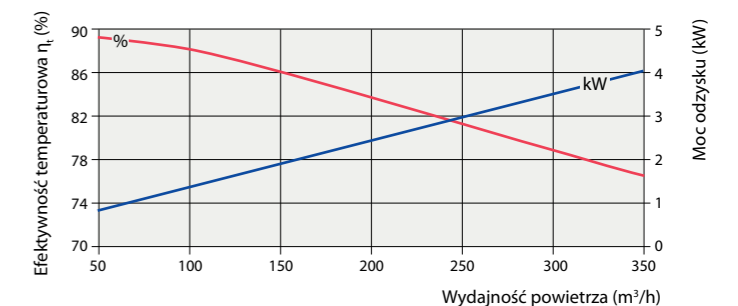

Parametry powietrza: -23°C, RH 82%, na zewnątrz
 21°C, RH 45%, pomieszczenie

Dane akustyczne RECU 300V

		63Hz	125Hz	250Hz	500Hz	1000Hz	2000Hz	4000Hz	8000Hz	dB(A)
Powietrze nawiewane (do kanałów)	Wlot	-14	-14	-17	-16	-16	-23	-27	-29	-12.7
	Wylot	-7	-2	-1	-1	-5	-10	-14	-17	0.0
Powietrze usuwane (do kanałów)	Wlot	-13	-11	-14	-13	-14	-21	-25	-27	-10.8
	Wylot	-7	-2	-1	-1	-5	-10	-14	-17	0.0
Dodatkowy króciec wyciągowy		-8	-5	-4	-4	-6	-12	-15	-18	-2.0
Otoczenie (3 pl., 3 m)		-20	-16	-17	-23	-27	-33	-39	-43	-20.4

Pionowe urządzenia DOMEKT RECU 400V CF

- Efektywność odzysku ciepła – 89%.

Urządzenie zostało zaprojektowane do pracy w systemach wentylacji mechanicznej z odzyskiem ciepła w mieszkaniach, apartamentach, małych domach oraz innych obiektach mieszkalnych o powierzchni do 150 m².

Wysoko wydajny płytowy wymiennik przeciwprądowy oraz wentylatory wyposażone w silniki EC, gwarantują efektywną i ekonomiczną pracę urządzenia: do 89% energii cieplnej powietrza wyciąganego, zostaje wykorzystana do podgrzania świeżego powietrza nawiewanego.

Centrala jest wyposażona w pełni zintegrowaną automatykę sterowania z montowanym na ścianie, prostym w obsłudze panelem C4 PLUS, umożliwiającym ekonomiczną pracę urządzenia i ustalenie niezbędnych parametrów.



C4 PLUS



RECU 400V CF Wersja prawa

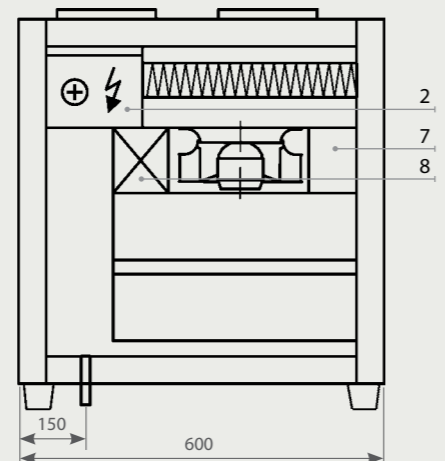
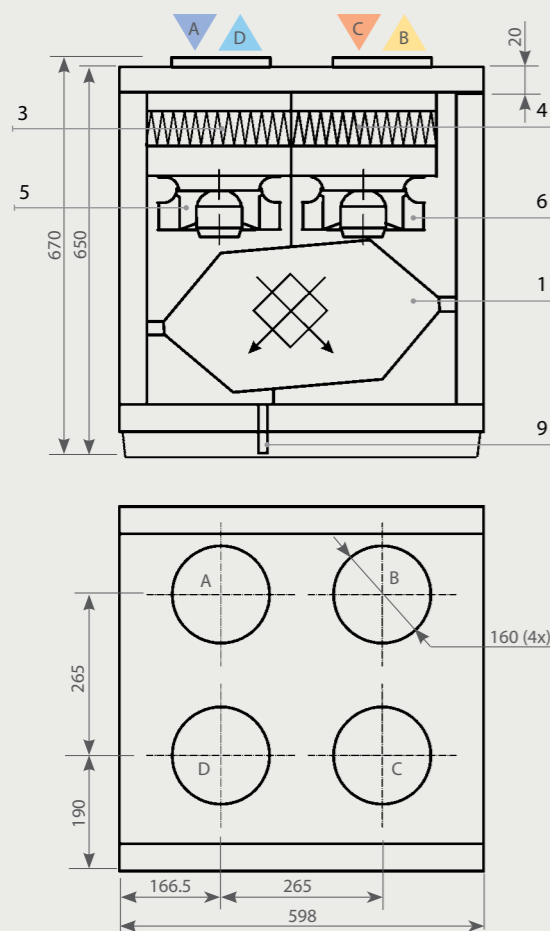

W niektórych jednostkach strony wykonania prawa i lewa są swoim odbiciem lustrzanym, w innych są odwrócone. Wybierz właściwą stronę instalacji urządzenia.



Objaśnienia

- 1 Aluminiowy wymiennik przeciwprądowy
 - 2 Elektryczna nagrzewnica powietrza
 - 3 Filtr powietrza nawiewanego
 - 4 Filtr powietrza usuwanego
 - 5 Wentylator nawiewny
 - 6 Wentylator wywiewny
 - 7 Zintegrowana automatyka sterująca
 - 8 Przepustnica obejścia (by-pass)
 - 9 Odprowadzenie skroplin
- A Czerpnia powietrza
B Powietrze nawiewane
C Powietrze wywiewane
D Powietrze odprowadzane na zewnątrz

Informacje techniczne

	RECU 400VECF-EC-C4 PLUS	RECU 400VWCF-EC-C4 PLUS*
Napięcie zasilania, V/Hz	~230 / 50 / 1 fazy	
Maksymalne natężenie, A	5.8	1.5
Moc wentylatorów, W	2 x 105	
Moc nagrzewnicy, kW	1.0	1.2
Wymiary urządzenia (wys. x szer. x głęb.), mm	650 x 598 x 600	
Podłączenia kanałów, mm	Ø 160	
Filtr powietrza nawiewanego / usuwanego, mm	235 x 350 x 46-F7	
Masa urządzenia, kg	55	
Kolor urządzenia	RAL 9010	

* Więcej informacji w specyfikacji nagrzewnic wodnych DH

Charakterystyka RECU 400V CF

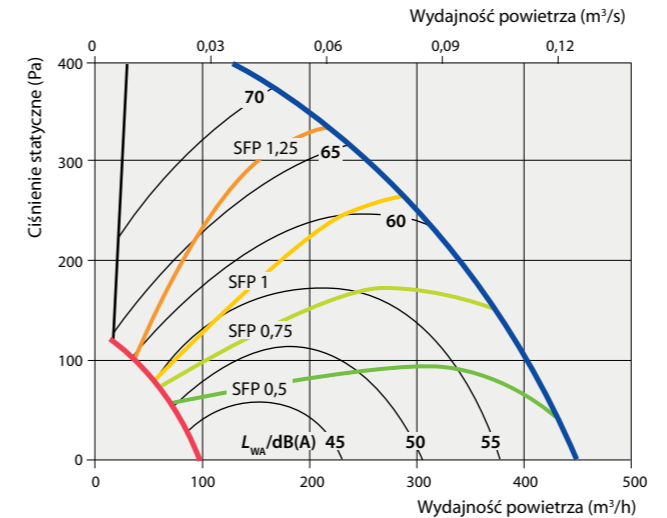

$P[kW] = SFP[kW/(m^3/s)] \cdot V [m^3/s]$; SFP dla jednego silnika wentylatora.

SFP silnika AC obliczamy ze wzoru: $SFP = P/V$; gdzie P – kW oraz V – m³/s.
P silnika EC należy obliczać według wzoru: $P = SFP \cdot V$; gdzie SFP – kW/(m³/s) oraz V – m³/s.

Efektywność temperaturowa

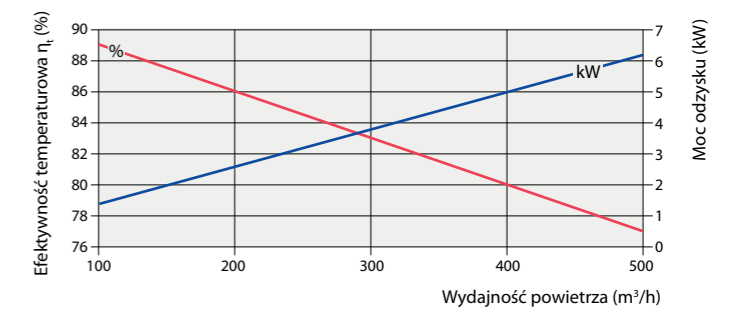

Parametry powietrza: -23°C, RH 82%, na zewnątrz
21°C, RH 45%, pomieszczenie

Dane akustyczne RECU 400V CF

		k_{OCT}								k_{SUM}
		63Hz	125Hz	250Hz	500Hz	1000Hz	2000Hz	4000Hz	8000Hz	dB(A)
Powietrze nawiewane (do kanałów)	Wlot	-8	-4	-3	-3	-7	-13	-16	-19	-2.3
	Wylot	-11	-8	-9	-8	-10	-18	-21	-24	-6.6
Powietrze usuwane (do kanałów)	Wlot	-8	-4	-3	-3	-7	-13	-16	-19	-2.3
	Wylot	-11	-8	-9	-8	-10	-17	-21	-23	-6.5
Dodatkowy króciec wyciągowy		-24	-21	-21	-28	-31	-36	-41	-45	-24.8
Otoczenie (3 pl., 3 m)		-24	-21	-21	-28	-31	-36	-41	-45	-24.8

W tabelach poniżej współczynniki korekcyjne k_{OCT} , dB oraz k_{SUM} , dB(A) służą do algebraicznego sumowania wartości najbliższej charakterystyki całkowitego, ważonego*, umownego poziomu dźwięku L_{WA} , dB(A) (zwykle mierzonego na wylocie powietrza wywiewanego urządzenia wentylacyjnego) w punkcie roboczym urządzenia (w punkcie przecięcia prostopadłych: strumienia powietrza Q, m³/godz. i obciążenia zewnętrznego ΔP, Pa na wykresie sprawności powyżej) i obliczenia poziomu dźwięku L_{WA} , dB w 8 pasmach oktaowych** oraz całkowitego, ważonego, umownego poziomu mocy L_{PWA} , dB(A) dla wszystkich otworów kanałów wentylacyjnych jednostki (bez uwzględniania wpływu obudowy), wreszcie obliczenia poziomu dźwięku L_{PA} , dB w 8 pasmach oktaowych oraz całkowitego, ważonego, umownego poziomu mocy L_{PA} , dB(A) obudowy jednostki (bez uwzględniania wpływu otworów) w odległości 3 metrów i w otoczeniu odbijającym dźwięk: strop (sufit) i dwie blisko sąsiadujące ściany pod kątem 90 stopni, w standardowych warunkach otoczenia***.

* charakterystyka ważona umowna: uwzględnia różnicowaną czułość ludzkiego słuchu w poszczególnych częstotliwościach;
** 8 pasm oktaowych - częstotliwości: 63, 125, 250, 500, 1000, 2000, 4000 oraz 8000 Hz;
*** standardowe warunki otoczenia: ciśnienie atmosferyczne 101.3 kPa, temperatura 20°C, wilgotność względna 50%.

Pionowe urządzenia DOMEKT RECU 450V

- Podwójne płytowe wymienniki ciepła z przepływem krzyżowym, zapewniają odzysk ciepła do 88%.

RECU 450V służą do mechanicznego wentylowania pomieszczeń do 180 m², takich jak mieszkania, apartamenty, i inne pomieszczenia mieszkalne.

Strumienie powietrza wywiewanego i nawiewanego są w urządzeniach oddzielone za pomocą płytowego wymiennika ciepła, dzięki czemu możliwe jest odzyskanie ciepła także z powietrza zanieczyszczonego. Można odzyskiwać ciepło z pomieszczeń o silnych zapachach: kuchni, łazienki, etc. Urządzenia posiadają dodatkowe przyłącze do okapu kuchennego.

Zintegrowana automatyka sterowania z montowanym na ścianie panelem C4 lub dotykowym panelem C4 PLUS, zapewnia optymalne działanie urządzenia i ustawianie niezbędnych parametrów.



RECU 450V Wersja prawa

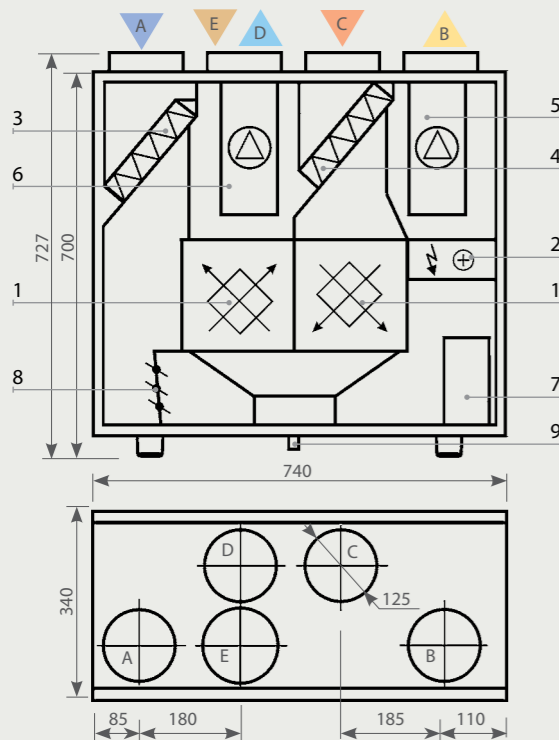

Wersja lewa

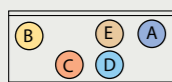

Specjalna konstrukcja RECU 450V umożliwia użytkownikowi wybór strony inspekcyjnej (lewej lub prawej). Boczne pokrywy urządzenia łatwo się demontuje. Po wybraniu strony inspekcyjnej, należy obrócić urządzenie i przyłączyć kanały.

Objaśnienia

- 1 Podwójny wymiennik płytowy
 - 2 Elektryczna nagrzewnica powietrza
 - 3 Filtr powietrza nawiewanego
 - 4 Filtr powietrza usuwanego
 - 5 Wentylator nawiewny
 - 6 Wentylator wywiewny
 - 7 Zintegrowana automatyka sterująca
 - 8 Przepustnica obejścia (by-pass)
 - 9 Odprowadzenie skroplin
- A** Czerpnia powietrza
B Powietrze nawiewane
C Powietrze wywiewane
D Powietrze odprowadzane na zewnątrz
E Dodatkowy króciec wyciągowy (obejście: wyciąg bez odzysku ciepła)

Informacje techniczne

	RECU 450VE-B-EC-C4	RECU 450VW-B-EC-C4*
Napięcie zasilania, V/Hz	~230 / 50 / 1 fazy	
Maksymalne natężenie, A	6.00	1.65
Moc wentylatorów, W	2 x 172	
Moc nagrzewnicy, kW	1.5	
Wymiary urządzenia (wys. x szer. x głęb.), mm	700 x 740 x 340	
Podłączenia kanałów, mm	5 x 125	
Filtr powietrza nawiewanego / usuwanego, mm	300 x 200 x 46-F7	
Masa urządzenia, kg	42	
Kolor urządzenia	RAL 9010	

* Więcej informacji w specyfikacji nagrzewnic wodnych DH

Charakterystyka RECU 450V

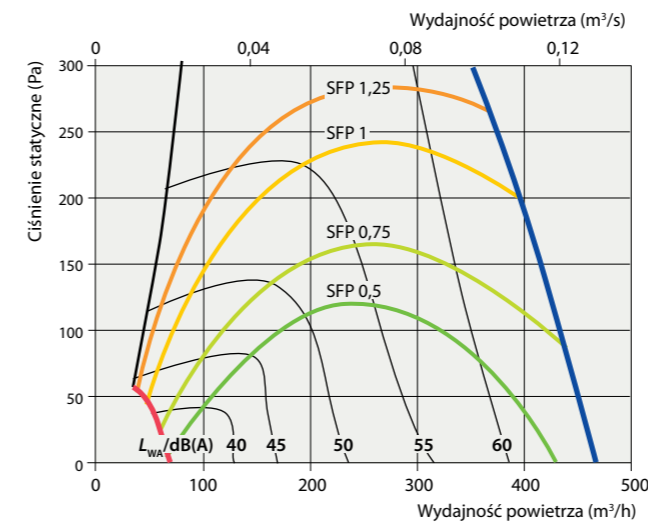

$P[kW] = SFP[kW/(m^3/s)] \cdot V [m^3/s]$; SFP dla jednego silnika wentylatora.
Uwaga: wyjaśnienia dotyczące charakterystyki podano na stronie 19.

Efektywność temperaturowa

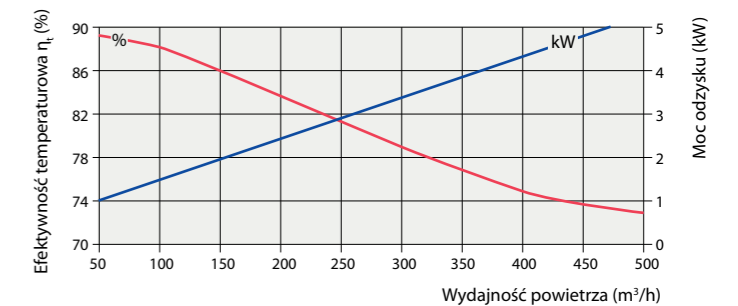

Parametry powietrza: -23°C, RH 82%, na zewnątrz
21°C, RH 45%, pomieszczenie

Dane akustyczne RECU 450V

		63Hz	125Hz	250Hz	500Hz	1000Hz	2000Hz	4000Hz	8000Hz	dB(A)
Powietrze nawiewane (do kanałów)	Wlot	-14	-14	-17	-16	-16	-23	-27	-29	-12.7
	Wylot	-7	-2	-1	-1	-5	-10	-14	-17	0.0
Powietrze usuwane (do kanałów)	Wlot	-13	-11	-14	-13	-14	-21	-25	-27	-10.8
	Wylot	-7	-2	-1	-1	-5	-10	-14	-17	0.0
Dodatkowy króciec wyciągowy		-8	-5	-4	-4	-6	-12	-15	-18	-2.0
Otoczenie (3 pl., 3 m)		-20	-16	-17	-23	-27	-33	-39	-43	-20.4

Podwieszane urządzenie DOMEKT RECU 500P CF

- Efektywność odzysku ciepła – 95%.

Urządzenie zostało zaprojektowane do pracy w systemach wentylacji mechanicznej z odzyskiem ciepła w mieszkaniach, apartamentach, małych domach oraz innych obiektach mieszkalnych o powierzchni do 200 m².

Wysoko wydajny płytowy wymiennik przeciwprądowy oraz wentylatory wyposażone w silniki EC, gwarantują efektywną i ekonomiczną pracę urządzenia: do 95% energii cieplnej powietrza wyciąganego, zostaje wykorzystana do podgrzania świeżego powietrza nawiewanego.

Centrala jest wyposażona w pełni zintegrowaną automatykę sterowania z montowanym na ścianie, prostym w obsłudze panelem C4 PLUS, umożliwiającym ekonomiczną pracę urządzenia i ustalenie niezbędnych parametrów.



C4 PLUS

RECU 500P CF Wersja lewa

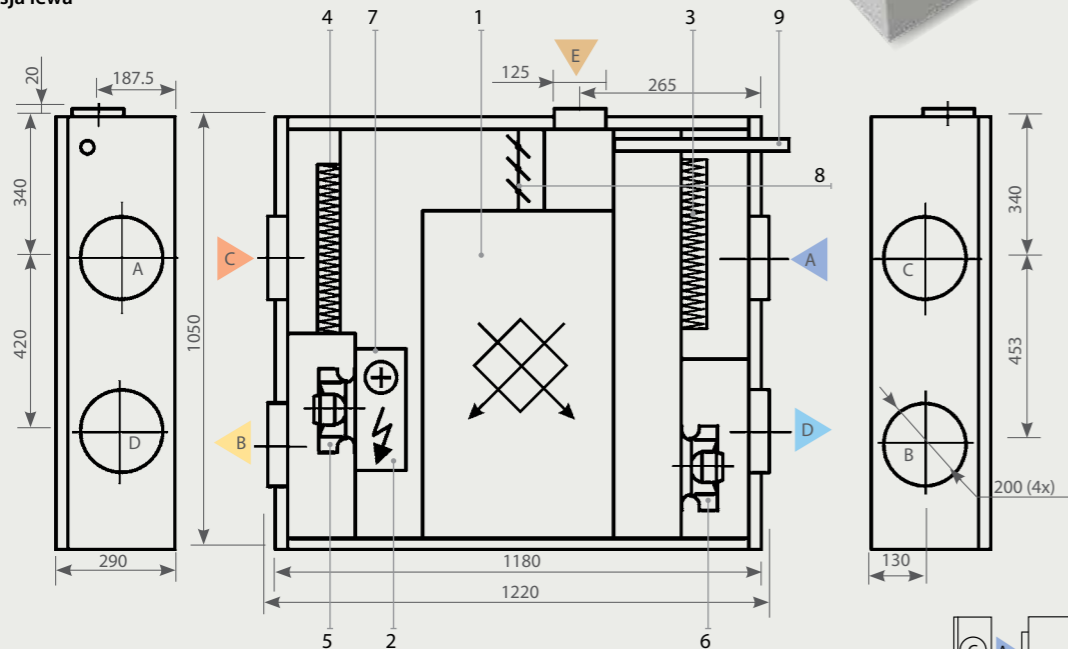

Wersja prawa

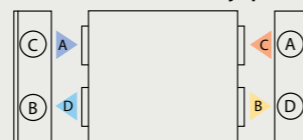

Objaśnienia

1	Polistyrenowy wymiennik przeciwprądowy	8	Przepustnica obejścia (by-pass)
2	Elektryczna nagrzewnica powietrza	9	Odprowadzenie skroplin
3	Filtr powietrza nawiewanego	A	Czerpnia powietrza
4	Filtr powietrza usuwanego	B	Powietrze nawiewane
5	Wentylator nawiewny	C	Powietrze wywiewane
6	Wentylator wywiewny	D	Powietrze odprowadzane na zewnątrz
7	Zintegrowana automatyka sterująca	E	Dodatkowy króciec wyciągowy (obejście: wyciąg bez odzysku ciepła)

Informacje techniczne

	RECU 500PECF-EC-C4 PLUS	RECU 500PWCF-EC-C4 PLUS*
Napięcie zasilania, V/Hz	~230 / 50 / 1 fazy	
Maksymalne natężenie, A	6.9	2.56
Moc wentylatorów, W	2 x 165	
Moc nagrzewnicy, kW	1	1.5
Wymiary urządzenia (wys. x szer. x głęb.), mm	290 x 1180 x 1050	
Podłączenia kanałów, mm	Ø 200	
Filtr powietrza nawiewanego / usuwanego, mm	410 x 200 x 46-F7	
Masa urządzenia, kg	70	
Kolor urządzenia	RAL 9010	

* Więcej informacji w specyfikacji nagrzewnic wodnych DH

Charakterystyka RECU 500P CF

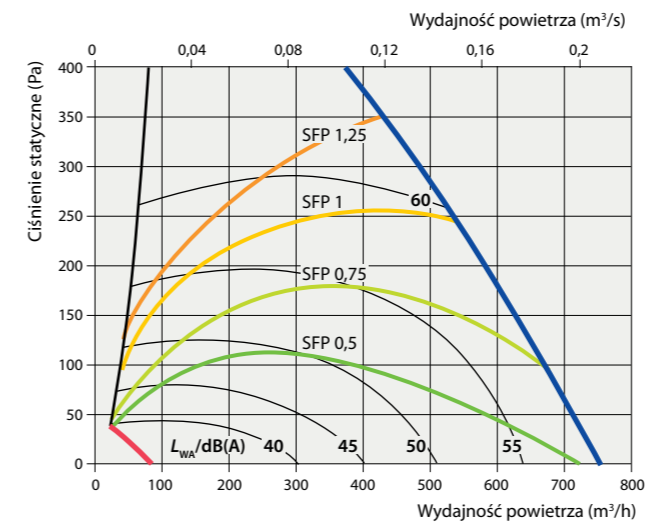

$P[kW] = SFP[kW/(m^3/s)] \cdot V [m^3/s]$; SFP dla jednego silnika wentylatora.
Uwaga: wyjaśnienia dotyczące charakterystyki podano na stronie 19.

Efektywność temperaturowa

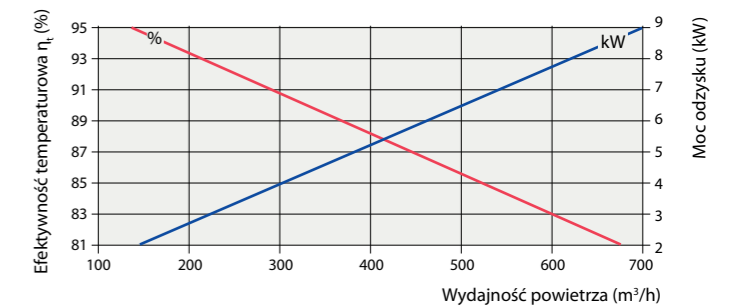

Parametry powietrza: -23°C, RH 82%, na zewnątrz
21°C, RH 45%, pomieszczenie

Dane akustyczne RECU 500P CF

		63Hz	125Hz	250Hz	500Hz	1000Hz	2000Hz	4000Hz	8000Hz	dB(A)
Powietrze nawiewane (do kanałów)	Wlot	-13	-11	-14	-13	-14	-21	-25	-28	-10.9
	Wylot	-7	-2	-1	-1	-5	-10	-14	-17	0.0
Powietrze usuwane (do kanałów)	Wlot	-13	-11	-14	-13	-14	-21	-25	-27	-10.8
	Wylot	-7	-2	-1	-1	-5	-10	-14	-17	0.0
Dodatkowy króciec wyciągowy		-9	-7	-8	-7	-8	-13	-16	-19	-3.9
Otoczenie (3 pl., 3 m)		-20	-16	-17	-23	-27	-33	-39	-43	-20.4

Instalacja pionowych urządzeń KOMFOVENT DOMEKT

Z bezpośrednio zintegrowanym okapem kuchennym (tylko REGO 200V)



Z oddzielnie podłączonym okapem kuchennym KOMFOVENT

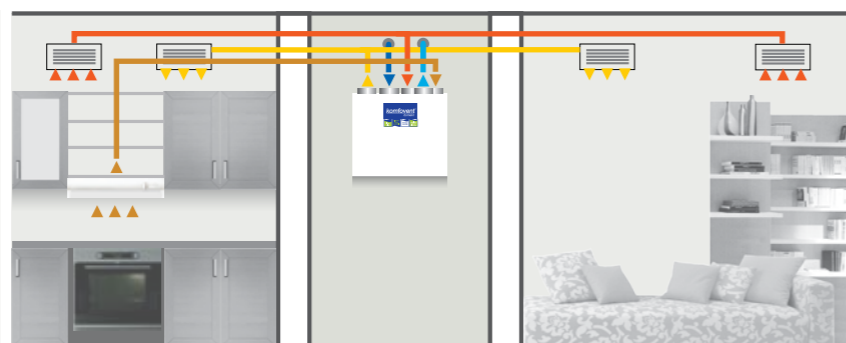

Z oddzielnie podłączanymi dodatkowymi wyciągami powietrza

Jeśli nie stosuje się okapu kuchennego, do urządzenia można podłączyć także dodatkowy wyciąg powietrza z łazienki, pralni lub innych pomieszczeń.



Zrównoważony system wentylacji pomieszczeń

Po włączeniu wyciągu okapu kuchennego, przepływ powietrza nawiewanego przez urządzenie wzrasta, a wywiewanego automatycznie maleje. Dzięki temu, możemy zachować zrównoważony system wentylacji nawiewnej i wyciągowej w pomieszczeniach.

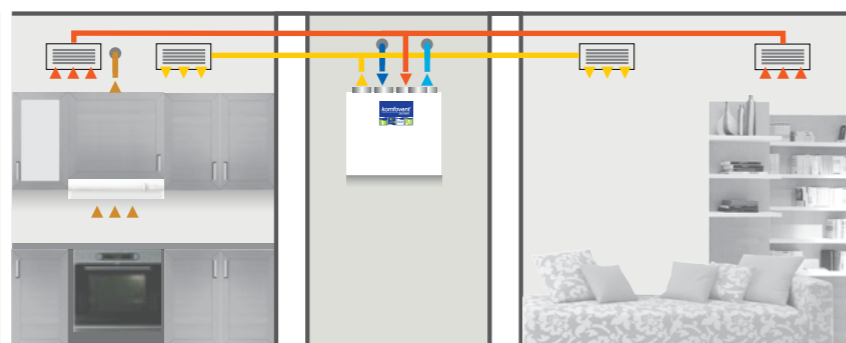

Urządzenia DOMEKT muszą być instalowane w ogrzewanych pomieszczeniach, oprócz REGO 600H.

Instalacja urządzeń KOMFOVENT DOMEKT w suficie podwieszanym

Specjalna budowa urządzenia i jego bardzo mała wysokość umożliwiają montaż poziomy nad sufitem podwieszany lub pionowy na ścianie.

Z okapem kuchennym podłączonym kanałem

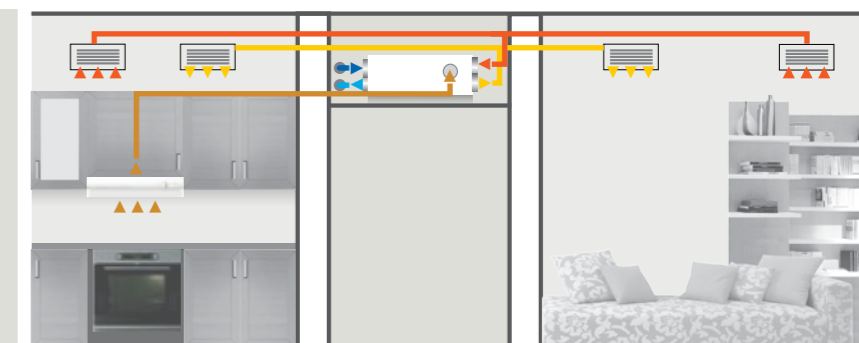

Z dodatkowo podłączonymi dyfuzorami wyciągowymi



Zrównoważony system wentylacji pomieszczeń

Po włączeniu wyciągu okapu kuchennego, przepływ powietrza nawiewanego przez urządzenie wzrasta, a wywiewanego automatycznie maleje. Dzięki temu, możemy zachować zrównoważony system wentylacji nawiewnej i wyciągowej w pomieszczeniach.

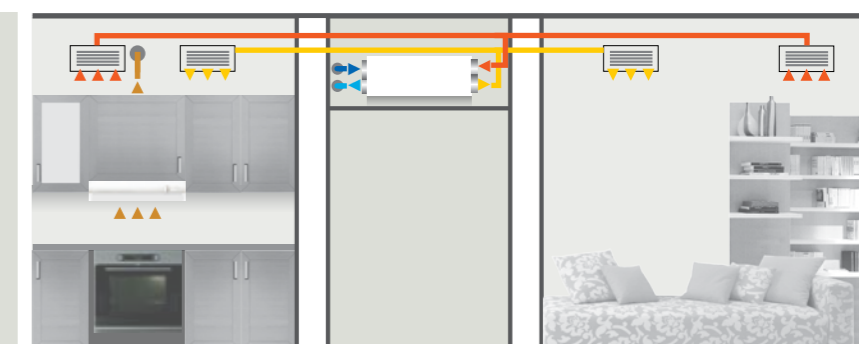

- ▶ Powietrze zewnętrzne
- ▶ Powietrze nawiewane do pomieszczeń
- ▶ Powietrze usuwane z pomieszczeń
- ▶ Powietrze usuwane na zewnątrz
- ▶ Dodatkowy króciec wyciągowy (obejście: wyciąg bez odzysku ciepła)

Automatyka sterowania KOMFOVENT DOMEKT

Główne funkcje panelu C4:

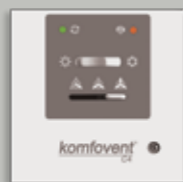

- Ustawienie intensywności wentylacji (1, 2, 3).
- Ustawienia temperatury (15...30°C) za pomocą potencjometru wewnątrz urządzenia.
- Wybór trybu działania zima/lato.
- Korekta 2 poziomu intensywności wentylacji za pomocą potencjometru (wewnątrz urządzenia): dla wentylatorów z silnikami EC od 20 do 100%.
- Aktywacja OVR przez zewnętrzne urządzenie dodatkowe.
- Aktywacja OVR z panelu na określony czas (30, 60, 90 min.).
- Usterki sygnalizowane są oznaczeniem STOP (czerwoną diodą).

Wymiary panelu sterującego	75 x 75 x 25 mm
Kabel przyłączeniowy (10 m)	8 x 0,22 mm ²

Główne funkcje panelu C4 PLUS:



- Wybór trybu działania urządzenia on/off/auto.
- Ustawienie intensywności wentylacji (1, 2, 3).
- Tygodniowy harmonogram pracy.
- Ustawienie utrzymywania temperatury.
- Programowanie temperatury w określonym czasie w zakresie +/- 9°C.
- Wybór trybu działania zima/lato.
- Korekta 2 poziomu intensywności wentylacji z poziomu panelu sterującego: dla wentylatorów z silnikami EC od 20 do 100%.
- Aktywacja OVR przez zewnętrzne urządzenie dodatkowe.
- Aktywacja OVR z panelu na określony czas (1-90 min.).
- Ustawienie poziomu pracy wentylatorów dla funkcji OVR.
- Wybór języka.
- Wskazanie błędów i rejestr (historia 50 zdarzeń z podaniem daty i godziny).
- Blokada panelu za pomocą kodu PIN.

Wymiary panelu sterującego	156 x 79 x 26 mm
Kabel przyłączeniowy (10 m)	4 x 0,22 mm ²

Zdalne sterowanie intensywnością wentylacji (funkcja nadrzędna OVR)

Dzięki funkcji OVR (Tryb nadrzędny) możliwe jest zdalne sterowanie urządzeniem za pomocą zewnętrznych akcesoriów. Po włączeniu funkcji możliwa jest zmiana bieżącego trybu działania urządzenia oraz rozpoczęcie pracy zgodnie z nowymi parametrami.

ZASTOSOWANIA FUNKCJI OVR:

■ Utrzymywanie poziomu stężenia CO₂ w pomieszczeniu. Dodając do systemu czujnik CO₂ (z przekaźnikiem) możliwe jest spowodowanie, że w razie przekroczenia ustalonego poziomu stężenia, urządzenie rozpocznie pracę z większą intensywnością, aż do momentu osiągnięcia normalnego stężenia CO₂. Następnie centrala powróci do swoich poprzednich nastaw.

■ Utrzymywanie wilgotności względnej w pomieszczeniu – po podłączeniu czujnika wilgotności (z przekaźnikiem) następuje automatyczne przełączenie na maksymalną lub inną ustaloną intensywność wentylacji, tak aby utrzymać poziom wilgotności zadany przez użytkownika.

■ Wentylacja na żądanie – po podłączeniu czujnika ruchu, poziom intensywności można odpowiednio zmieniać: jeśli w pomieszczeniu są ludzie wentylacja będzie się odbywać z ustaloną intensywnością funkcji OVR, a gdy pomieszczenie

jest puste urządzenie przełączy się na wartość intensywności ustaloną przez użytkownika, np. minimalną.

■ Wentylacja z dodatkowym wywiewem powietrza – możliwe jest przyłączenie dodatkowych kanałów wyciągowych, np. z okapu kuchennego lub innego pomieszczenia (bez oddzielnego wentylatora). Wówczas wywiew powietrza prowadzony jest przez centralę wentylacyjną. Po włączeniu funkcji, wentylator nawiewny i wywiewny włączają się z maksymalną intensywnością.

■ Kompensacja podciśnienia – dla układów, w których wywiew powietrza odbywa się poprzez oddzielny system wentylacji wywiewnej. W celu skompensowania podciśnienia w pomieszczeniu, zewnętrzny układ elektroniczny może włączyć funkcję OVR. Po jej aktywacji wentylator nawiewny włącza się z maksymalną intensywnością, a wentylator wywiewny włącza. Opcja stosowana na przykład dla współpracy centrali z okapami wyposażonymi we własne wentylatory wyciągowe.

Akcesoria KOMFOVENT DOMEKT

Okapy kuchenne KOMFOVENT
Stal nierdzewna lub malowane

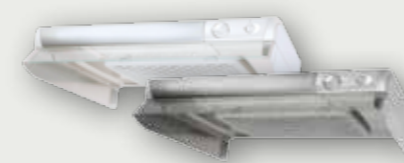

Filtry

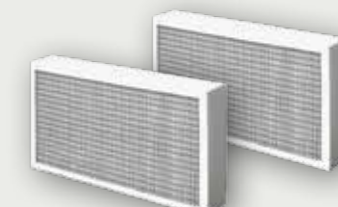

Nagrzewnice wodne kanałowe DH



Skrzynka sterująca nagrzewnicą wodną
Przeznaczona do urządzeń DOMEKT współpracujących z kanałowymi nagrzewnicami wodnymi



Przepustnice powietrza z siłownikami



Rozdzielacz powietrza OSD
Tylko do urządzenia REGO 200VE, w celu poziomego podłączenia kanałów



Kratka zewnętrzna (czerpnia/wyrzutnia powietrza)



Akcesoria automatyki

Programator tygodniowy (do panelu C4)



Wyłącznik ciśnieniowy 50...500Pa (do funkcji OVR)



Czujnik ruchu (do funkcji OVR)



Higrostat (do funkcji OVR)



Czujnik CO₂ (do funkcji OVR)



Kod zamówienia

Przykład:

Typ AHU REGO, RECU
Wydajność centrali
Wykonanie: H – poziome, V – pionowe, P – płaskie
Nagrzewnica powietrza: W – wodna, E – elektryczna
CF – płytowy wymiennik przeciwprądowy
By-pass
Strona rewizyjna: R – prawa, L – lewa
Typ automatyki: C4, C4 PLUS

RECU 500 P E CF - B - R - C4 PLUS

XXXX XXX X X X - X - X - X

Urządzenie KOMFOVENT DOMEKT w systemie wentylacyjnym

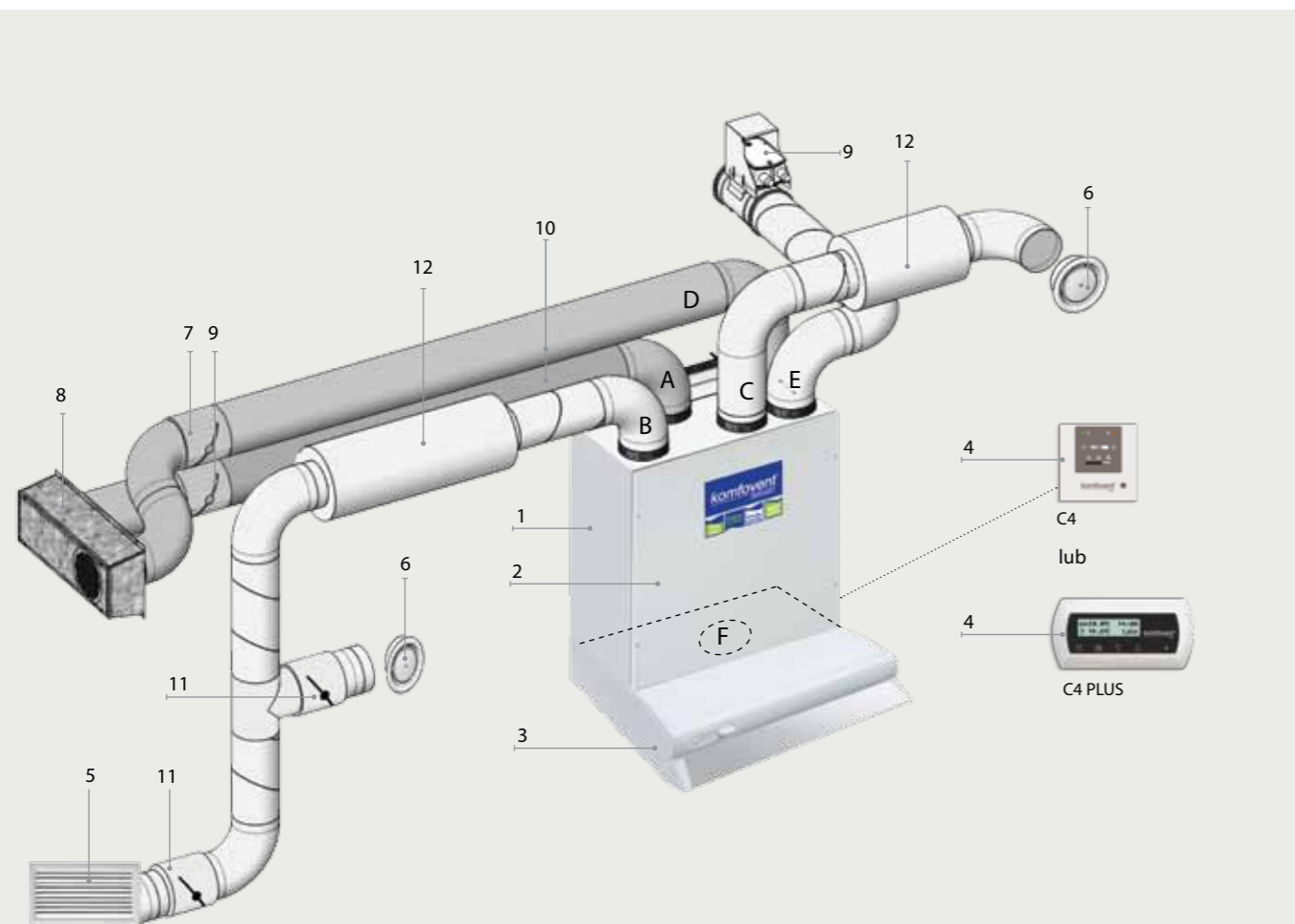

Elementy systemu wentylacyjnego

1	Urządzenie DOMEKT REGO 200V
2	Malowana pokrywa przednia (wykończenie w stali nierdzewnej opcjonalne)
3	Okap kuchenny (na zamówienie klienta, możliwe jest podłączenie również innych urządzeń wyciągowych)
4	Panel sterujący C4 lub dotykowy panel C4 PLUS
5	Kartka nawiewna
6	Zawór nawiewny lub wyciągowy
7	Przepustnica zwrotna
8	Kratka zewnętrzna (czerpnia/wyrzutnia)
9	Przepustnice z siłownikami
10	Kanał izolowany
11	Przepustnice regulacyjne
12	Tłumik
A	Czerpnia powietrza
B	Powietrze nawiewane
C	Powietrze wywiewane
D	Powietrze odprowadzane na zewnątrz
E	Wyciąg dodatkowy (obejście: wyciąg bez odzysku ciepła)
F	Podłączenie okapu kuchennego (obejście: wyciąg bez odzysku ciepła)

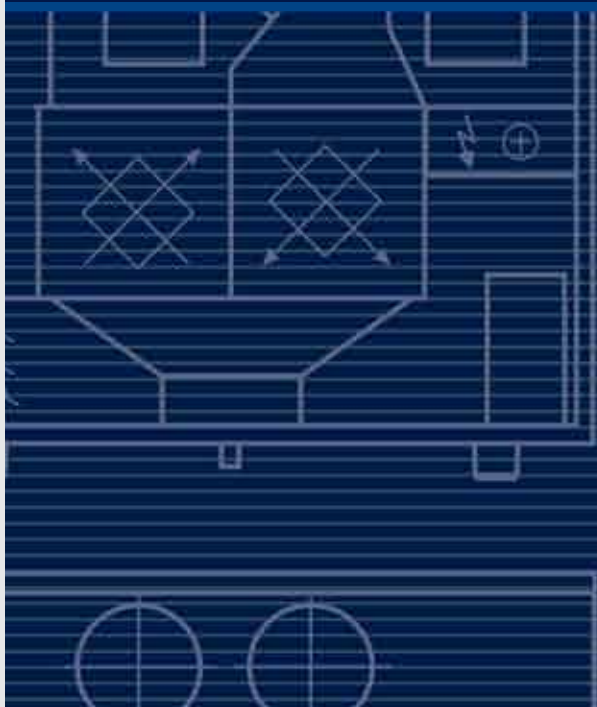

VENTIA Sp. z o.o.
ul. Działkowa 121A
02-234 Warszawa
Poland
Tel. (+48 22) 841 11 65
Fax (+48 22) 841 10 98
www.ventia.pl
www.komfovent.com

Producent:
UAB AMALVA
Ozo str. 10, 08200 Vilnius
Lithuania
info@komfovent.com
www.komfovent.com

2013